



### Principal

Gama de producto	Telemecanique Detectores de proximidad inductivos XS
Nombre de serie	Finalidad general
Tipo de detector	Sensor de proximidad inductivo
Nombre de detector	XS1
Diseño del detector	M18 cilíndrico
Tamaño	60 mm
Tipo de cuerpo	Fijo
Aceptación del montaje de descarga del detector	Montaje empotrado
Material	Metal
Tipo de señal de salida	Discreta
Técnica de cableado de detector	4 cables
Distancia de detección nominal	5 mm
Función de salida digital	1 NA o 1 NC programable
Tipo circuito de salida	CC
Tipo de salida digital	PNP y NPN
Conexión eléctrica	Cable
Longitud de cable	2 m
[Us] tensión de alimentación nominal	12 ... 24 V CC con protección de polaridad inversa
Capacidad de conmutación en mA	<= 200 mA con protección de sobrecarga y cortocircuito
Grado de protección IP	Doble aislamiento IP68 conforme a IEC 60529

### Complementario

Tipo de rosca	M18 x 1
Cara de detección	Frontal
Material frontal	PPS
Material de envolvente	Latón niquelado
Zona de operación	0...4 mm
Viaje diferencial	1 ... 15% de Sr
Composición del cable	4 x 0,22 mm <sup>2</sup>
Material aislamiento cables	PVC
LED de estado	Estado de salida: 1 LED (amarillo)
Límites de tensión de alimentación	10...36 V CC
Frecuencia de conmutación	<= 2.000 Hz
Caída de tensión máxima	<2,6 V (cerrado)
Consumo de corriente	0...10 mA Sin carga
Retardo máximo en la primera puesta en marcha	5 ms
Respuesta de retardo máximo	0,15 ms
Máximo retardo de recuperación	0,35 ms
Marcado	CE
Longitud roscada	51 mm
Longitud	60 mm
Peso del producto	0,12 kg

## Entorno

Certificaciones de producto	UL CSA
Temperatura ambiente de funcionamiento	-25...70 °C
Temperatura ambiente de almacenamiento	-40...85 °C
Resistencia a las vibraciones	25 gn amplitud = +/- 2 mm (f = 10...55 Hz) conforme a IEC 60068-2-6
Resistencia a los golpes	50 gn para 11 ms conforme a IEC 60068-2-27

## Unidades de embalaje

Tipo de unidad de paquete 1	PCE
Número de unidades en el paquete 1	1
Paquete 1 Altura	4,1 cm
Paquete 1 Ancho	9,5 cm
Paquete 1 Longitud	13,0 cm
Paquete 1 Peso	115,0 g
Tipo de unidad de paquete 2	S03
Número de unidades en el paquete 2	44
Paquete 2 Altura	30 cm
Paquete 2 Ancho	30 cm
Paquete 2 Longitud	40 cm
Paquete 2 Peso	5,5 kg

## Sostenibilidad de la oferta

Estado de oferta sostenible	Producto verde premium
Reglamento REACH	<a href="#">Declaración De REACH</a>
Directiva RoHS UE	Cumplimiento proactivo (producto fuera del alcance de la normativa RoHS UE) <a href="#">Declaración RoHS UE</a>
Sin mercurio	Sí
Información sobre exenciones de RoHS	<a href="#">Sí</a>
Comunicación ambiental	<a href="#">Perfil Ambiental Del Producto</a>
Perfil de circularidad	<a href="#">Información De Fin De Vida Útil</a>

## Garantía contractual

Periodo de garantía	18 Meses
---------------------	----------

# Hoja de datos del producto XS1M18KP340

## Esquemas de dimensiones

### Dimensiones

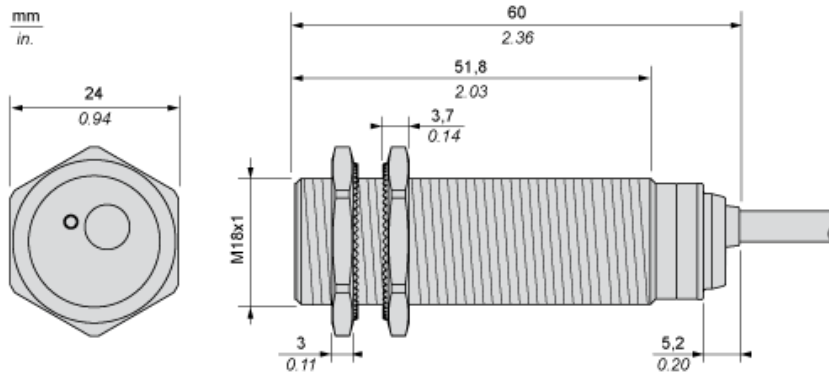

# Hoja de datos del producto XS1M18KP340

## Montaje y aislamiento

### Distancias mínimas de montaje

Lado a lado

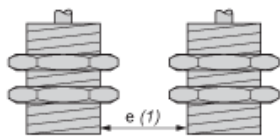

e (1) 10 mm (0.39 in)

≥

Frente a frente

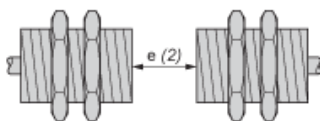

e(2) 60 mm (2.36 in)

≥

Frente a un objeto metálico

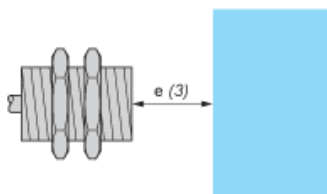

e(3) 15 mm (0.60 in)

≥

### Montaje

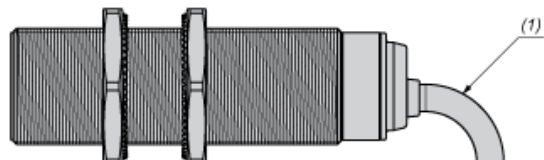

(1) Cable flexible: 4 × diámetro de cable externo

# Hoja de datos del producto XS1M18KP340

## Conexiones y esquema

### Esquemas de cableado

Salida NA o NC PNP/NPN CC, a 4 hilos

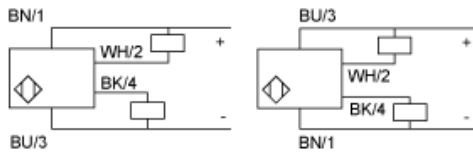

BU: Azul  
BN: Marrón  
BK: Negro  
WH: Blanco

# Hoja de datos del producto XS1M18KP340

## Curvas de rendimiento

### Curvas de rendimiento

Blanco de acero estándar: 18×18×1 mm

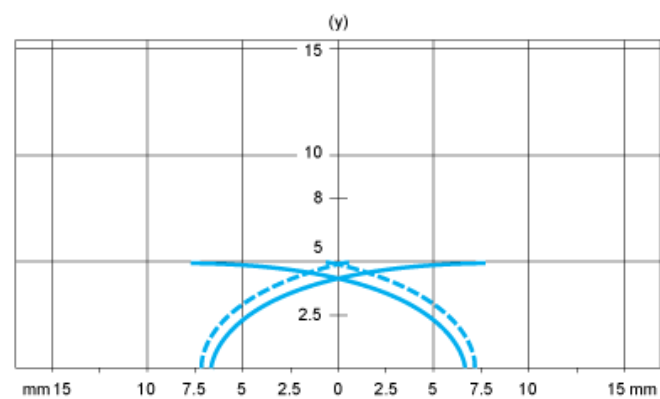

- (1) Puntos de captura
- (2) Puntos de caída (el objeto se acerca lateralmente)

- (y) Distancia de detección en mm