



Principal

Gama de producto	Telemecanique Detectores de proximidad inductivos XS
Nombre de serie	Finalidad general
Tipo de detector	Sensor de proximidad inductivo
Aplicación del Dispositivo	-
Nombre de detector	XS5
Diseño del detector	M18 cilíndrico
Tamaño	39 mm
Tipo de cuerpo	Fijo
Aceptación del montaje de descarga del detector	Montaje empotrado
Material	Metal
Tipo de señal de salida	Discreta
Técnica de cableado de detector	3 hilos
Distancia de detección nominal	5 mm
Función de salida digital	1 NO
Tipo circuito de salida	CC
Tipo de salida digital	PNP
Conexión eléctrica	Cable
Longitud de cable	2 m
[Us] tensión de alimentación nominal	12 ... 24 V CC con protección de polaridad inversa
Capacidad de conmutación en mA	<= 200 mA CC con protección de sobrecarga y cortocircuito
Grado de protección IP	Doble aislamiento IP68 conforme a IEC 60529 IP69K conforme a DIN 40050

Complementario

Tipo de rosca	M18 x 1
Cara de detección	Frontal
Material frontal	PPS
Material del Envolvente	Latón niquelado
Zona de operación	0...4 mm
Viaje diferencial	1 ... 15% de Sr
Composición del cable	3 x 0,34 mm ²
Material aislamiento cables	PVC
LED de estado	Estado de salida: 1 LED (amarillo)
Límites de tensión de alimentación	10...36 V CC
Frecuencia de conmutación	<= 2.000 Hz
Caída de tensión máxima	<2 V (cerrado)
Consumo de corriente	<= 10 mA Sin carga
Retardo máximo en la primera puesta en marcha	10 ms
Respuesta de retardo máximo	0,15 ms
Máximo retardo de recuperación	0,35 ms
Marcado	CE

Longitud roscada	28 mm
Longitud	39 mm
Peso del producto	0,12 kg



Entorno

Certificaciones de Producto	UL[RETURN]CSA
Temperatura ambiente de funcionamiento	-25...70 °C
Temperatura ambiente de almacenamiento	-40...85 °C
Resistencia a las vibraciones	25 gn amplitud = +/- 2 mm (f = 10...55 Hz) conforme a IEC 60068-2-6
Resistencia a los golpes	50 gn para 11 ms conforme a IEC 60068-2-27

Unidades de embalaje

Tipo de unidad de paquete 1	PCE
Número de unidades en el paquete 1	1
Paquete 1 Altura	3,600 cm
Paquete 1 Ancho	11,300 cm
Paquete 1 Longitud	11,700 cm
Paquete 1 Peso	94,000 g
Tipo de unidad de paquete 2	S03
Número de unidades en el paquete 2	44
Paquete 2 Altura	30,000 cm
Paquete 2 Ancho	30,000 cm
Paquete 2 Longitud	40,000 cm
Paquete 2 Peso	4,910 kg

Sostenibilidad de la oferta

Estado de oferta sostenible	Producto verde premium
Reglamento REACH	 Declaración De REACH
Directiva RoHS UE	Cumplimiento proactivo (producto fuera del alcance de la normativa RoHS UE)
Sin mercurio	Sí
Información sobre exenciones de RoHS	 Sí
Perfil de circularidad	 Información De Fin De Vida Útil

Garantía contractual

Periodo de garantía	18 Meses
---------------------	----------

Hoja de datos del producto XS518B1PAL2

Esquemas de dimensiones

Dimensiones

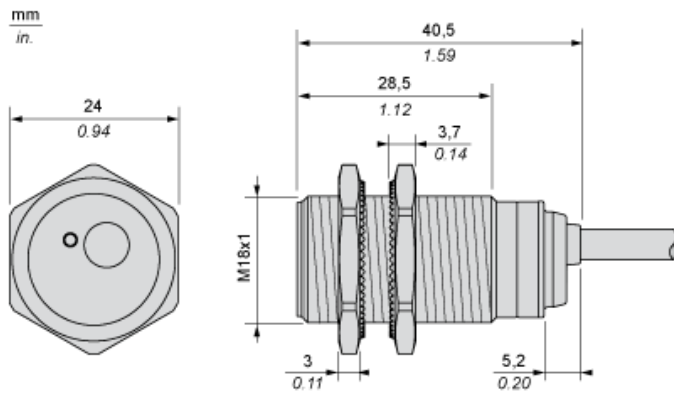

Hoja de datos del producto XS518B1PAL2

Montaje y aislamiento

Distancias mínimas de montaje

Lado a lado

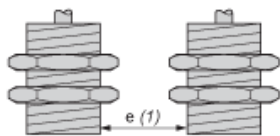

e (1) 10 mm (0.39 in)

≥

Frente a frente

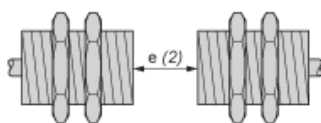

e(2) 60 mm (2.36 in)

≥

Frente a un objeto metálico

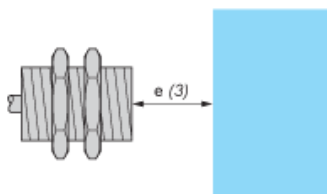

e(3) 15 mm (0.60 in)

≥

Montaje

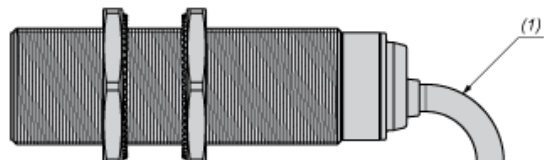

(1) Cable flexible: 4 × diámetro de cable externo

Hoja de datos del producto XS518B1PAL2

Conexiones y esquema

Esquemas de cableado

PNP

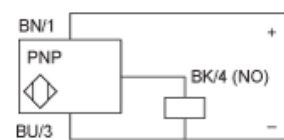

BU: Azul
BN: Marrón
BK: Negro

Hoja de datos del producto XS518B1PAL2

Curvas de rendimiento

Curvas de rendimiento

Blanco de acero estándar: 18×18×1 mm

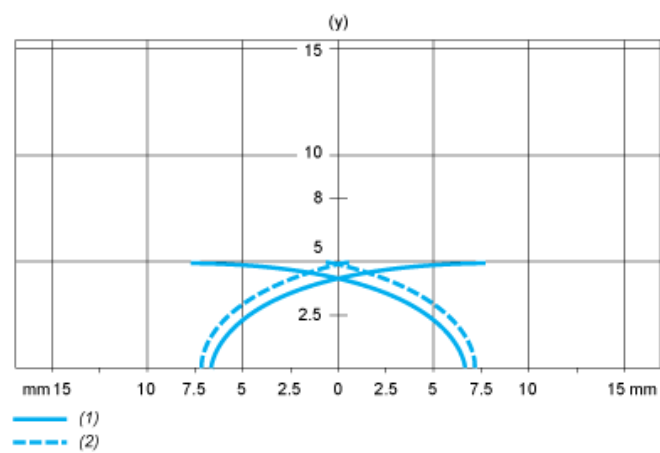

- (1) Puntos de captura
- (2) Puntos de caída (el objeto se acerca lateralmente)
- (y) Distancia de detección en mm