



Principal

Gama de producto	Harmony XB4
Tipo de Producto o Componente	Cabeza p/ conmutador selector iluminado
Compatibilidad del producto	Universal LED
Nombre Corto del Dispositivo	ZB4
Material del bisel	Metal cromado
Tipo de cabezal	Estándar
Diámetro de montaje	22 mm
Se vende en cantidades indivisibles	1
Forma del cabezal de unidad de	Redondo
Tipo de operario	Sostenido
Perfil de operador	Blanco Mango estándar
Información posición operador	2 posiciones de 90°

Complementario

Anchura global CAD	29 mm
Altura global CAD	29 mm
Fondo global CAD	43 mm
Peso del producto	0,036 kg
Resistencia a lavadoras de alta presión	7000000 Pa a 55 °C 0.1 M
Endurancia mecánica	1000000 Ciclos
Código de composición eléctrica	M3 para <4 contactos usando Único bloques en Montaje frontal con LED integral M6 para <2 contactos usando Único bloques en Montaje frontal con LED integral y transformador M10 para <2 contactos usando Único bloques en Montaje frontal con LED integral M4 para <4 contactos usando Simple y doble bloques en Montaje frontal con LED integral
Presentación del dispositivo	Elemento básico

Entorno

Tratamiento de Protección	TH
Temperatura ambiente de almacenamiento	-40...70 °C
Temperatura ambiente de funcionamiento	-40...70 °C
Categoría de sobretensión	Clase I conforme a IEC 60536
Grado de protección IP	IP66 conforme a IEC 60529 IP67 IP69 IP69K
Grado de protección NEMA	NEMA 13 NEMA 4X
Grado de protección IK	IK04 conforming to IEC 50102

Estándares	EN/IEC 60947-5-1 JIS C8201-5-1 UL 508 EN/IEC 60947-5-5 EN/IEC 60947-1 CSA C22.2 No 14 EN/IEC 60947-5-4 JIS C8201-1
Certificaciones de Producto	Registrado por UL[RETURN]BV[RETURN]DNV[RETURN]GL[RETURN]LROS (Lloyds registro de envío)[RETURN]CSA
Resistencia a las vibraciones	5 gn (f= 2...500 Hz) conforme a IEC 60068-2-6
Resistencia a los choques	30 gn (duración = 18 ms) para Aceleración de media onda sinusoidal conforme a IEC 60068-2-27 50 gn (duración = 11 ms) para Aceleración de media onda sinusoidal conforme a IEC 60068-2-27

Unidades de embalaje

Tipo de unidad de paquete 1	PCE
Número de unidades en el paquete 1	1
Paquete 1 Altura	3,500 cm
Paquete 1 Ancho	5,300 cm
Paquete 1 Longitud	5,400 cm
Paquete 1 Peso	41,000 g
Tipo de unidad de paquete 2	S03
Número de unidades en el paquete 2	250
Paquete 2 Altura	30,000 cm
Paquete 2 Ancho	30,000 cm
Paquete 2 Longitud	40,000 cm
Paquete 2 Peso	10,889 kg
Tipo de unidad de paquete 3	P06
Número de unidades en el paquete 3	2000
Paquete 3 Altura	75,000 cm
Paquete 3 Ancho	60,000 cm
Paquete 3 Longitud	80,000 cm
Paquete 3 Peso	97,004 kg

Sostenibilidad de la oferta

Reglamento REACH	Declaración De REACH
Conforme con REACH sin SVHC	Sí
Directiva RoHS UE	Cumplimiento proactivo (producto fuera del alcance de la normativa RoHS UE) Declaración RoHS UE
Sin metales pesados tóxicos	Sí
Sin mercurio	Sí
Normativa de RoHS China	Declaración RoHS China
Información sobre exenciones de RoHS	Sí

Garantía contractual

Periodo de garantía	18 Meses
---------------------	----------

Hoja de datos del producto ZB4BK1213

Esquemas de dimensiones

Dimensiones

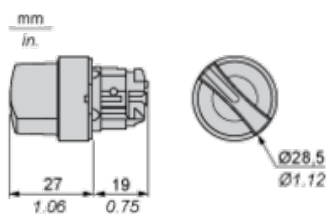

Hoja de datos del producto ZB4BK1213

Montaje y aislamiento

Recorte de panel para pulsadores, conmutadores y luces de pilotos (orificios terminados, listos para la instalación)

Conexión mediante terminales con tornillo de presión, conectores enchufables o en placa de circuito impreso	Conexión mediante conectores Faston
<p>(1) Diámetro en soporte o panel terminado</p> <p>(2) 40 mm mín. (1.57 in mín.)</p> <p>(3) 30 mm mín. (1.18 in mín.)</p> <p>(4) $\varnothing 22,5$ mm (0.89 in) recomendado ($\varnothing 22,3$ mm $_{0}^{+0,4}$ (0.88 in $_{0}^{+0,016}$))</p> <p>(5) 45 mm mín. (1.78 in mín.)</p> <p>(6) 32 mm mín. (1.26 in mín.)</p>	

Pulsadores, conmutadores y pilotos para conexión de placa de circuito impreso

Troquelados del panel (vistas desde el lado del instalador)

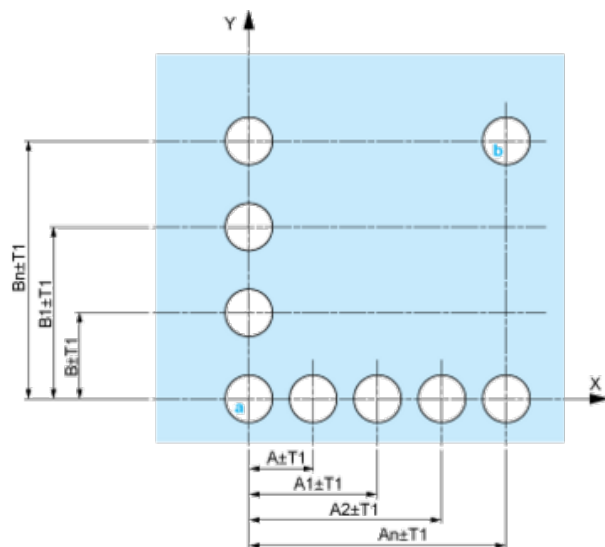

A: 30 mm mín. (1.18 in mín.)

B: 40 mm mín. (1.57 in mín.)

Troquelados de la placa de circuito impreso (vistas desde el lado del bloque eléctrico)

Dimensiones en mm



A: 30 mm mín.

B: 40 mm mín.

Dimensiones en pulgadas

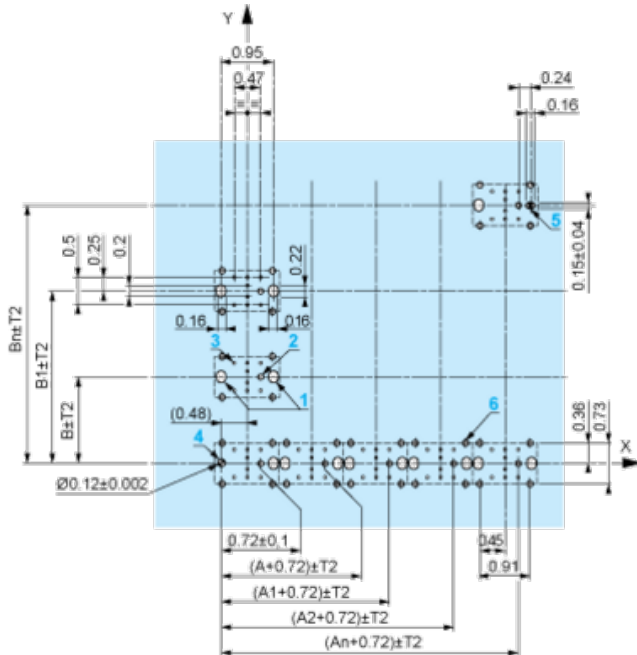

A: 1.18 in mín.

B: 1.57 in mín.

Tolerancias generales del panel y de la placa de circuito impreso

La tolerancia acumulada no puede ser superior a 0,3 mm (0.012 in): $T1 + T2 = 0,3$ mm máx.

Precauciones para la instalación

- Grosor mínimo de la placa del circuito: 1,6 mm (0.06 in)
- Diámetro de troquelado: 22,4 mm \pm 0,1 (0.88 in \pm 0.004)
- Orientación del cuerpo/anillo de fijación ZB4 BZ009: $\pm 2^\circ 30'$ (sin incluir los troquelados marcados con a y b).
- Par de apriete de tornillos ZBZ 006: 0,6 N.m (5.3 lbf.in) máx.
- Dejar espacio para un anillo de fijación/pilar ZB4 BZ079 y los tornillos de fijación:
 - cada 90 mm (3.54 in) horizontalmente (X), y 120 mm (4.72 in) verticalmente (Y).
 - con cada cabeza de conmutador de selección (ZB4 BD•, ZB4 BJ•, ZB4 BG•).

Los centros de taladros marcados con a y b están diagonalmente opuestos y deben alinearse con los centros marcados con 4 y 5.



(1) Panel

(2) Placa de circuito impreso

Montaje del adaptador (socket) ZBZ 01•

- 1 2 orificios alargados para el tornillo ZBZ 006
- 2 1 orificio de $\varnothing 2,4 \text{ mm} \pm 0,05$ (0.09 in ± 0.002) para centrar el adaptador ZBZ 01•
- 3 8 orificios de $\varnothing 1,2 \text{ mm}$ (0.05 in)
- 4 1 orificio de $\varnothing 2,9 \text{ mm} \pm 0,05$ (0.11 in ± 0.002) para alinear la placa de circuito impreso (con troquelado marcado con a)
- 5 1 orificio alargado para alinear la placa de circuito impreso (con troquelado marcado con b)
- 6 4 orificios $\varnothing 2,4 \text{ mm}$ (0.09 in) para encliquetar el adaptador ZBZ 01•

Las dimensiones An + 18,1 corresponden a los orificios de $\varnothing 2,4 \text{ mm} \pm 0,05$ (0.09 in ± 0.002) para centrar el adaptador ZBZ 01•.

Hoja de datos del producto ZB4BK1213

Descripción técnica

Composición eléctrica correspondiente al código M3

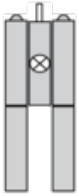

Composición eléctrica correspondiente al código M4

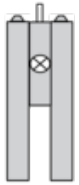

Composición eléctrica correspondiente a los códigos M6 y P2

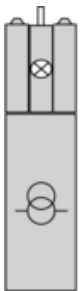

Composición eléctrica correspondiente a los códigos M5, M10, MF1, MR1 y MF2

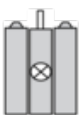

Leyenda

Contacto único

Contacto doble

Bloque luminoso

Ubicación posible



Secuencia de contactos instalados en el cuerpo de selector de 2 posiciones

Posición 315°



Pulsación	Posición	Parte superior			
Parte inferior					
Posición		Izquierda	Derecha		
Estado		0	0		
Contactos	N/A	abierto	abierto		
N/C		cerrado	cerrado		

Posición 45°



Pulsación	Posición	Parte superior			
Parte inferior					
Posición		Izquierda	Derecha		
Estado		1	1		
Contactos	N/A	cerrado	cerrado		
N/C		abierto	abierto		