

Hoja de datos del producto XS618B4NAL2

Características

Inductive proximity sensors XS, inductive sensor XS6 M18, L60mm, brass, Sn12mm, 12...48 VDC, cable 2 m



Principal

Gama de producto	Final de carrera Telemecanique XC Standard
Nombre de serie	Finalidad general
Tipo de sensor	Sensores de proximidad inductivo
Aplicación del dispositivo	Mobile equipment (**)
Nombre de detector	XS6
Diseño del detector	M18 cilíndrico
Tamaño	60 mm
Tipo de cuerpo	Fijo
Capacidad de montaje empotrado	Montaje no empotrado
Material	Metal
Tipo de señal de salida	Discreta
Técnica de cableado de detector	3 hilos
Distancia de detección nominal	12 mm
Función de salida digital	1 NA
Tipo circuito de salida	CC
Tipo de salida digital	NPN
Consecutivo, seguido, continuo, adosado	Cable
Longitud de cable	2 m
[Us] tensión de alimentación asignada	12...48 V CC con capacidad de sujeción: protección de polaridad inversa
Capacidad de conmutación en mA	<= 200 mA CC con capacidad de sujeción: protección de sobrecarga y cortocircuito
Grado de protección IP	Aislamiento doble IP68 acorde a IEC 60529 IP69K acorde a DIN 40050

Complementario

Tipo de rosca	M18 x 1
Superficie de detección	Frontal
Material frontal	PPS
Material del envoltorio	Latón niquelado
Sensing range (**)	> 8...15 mm
Zona operativa	0...9.6 mm
Desplazamiento del diferencial	1..0,15% de Sr
Composición del cable	3 x 0,34 mm ²
Material aislamiento cables	PvR
LED de estado	Estado de salida, estado 1 1 LED - tipo de cable: amarillo)
Límites de tensión de alimentación	10...58 V CC
Frecuencia de conmutación	<= 1000 Hz CC
Maximum voltage drop	<2 V - tipo de cable: cerrado)
Consumo de corriente	<= 10 mA sin carga
Maximum delay first up	10 ms
Maximum delay response	0.3 ms

Maximum delay recovery	0.7 ms
Marcado	CE
Longitud roscada	44 mm
Longitud	60 mm
Peso del producto	0.1 kg

Entorno

Certificaciones de producto	CSA UL E2
Temperatura ambiente de funcionamiento	-25...70 °C
Temperatura ambiente de almacenamiento	-40...85 °C
Resistencia a las vibraciones	25 gn amplitud = +/- 2 mm (estado 1) 10...55 Hz) acorde a IEC 60068-2-6
Resistencia a los choques	50 gn para 11 ms acorde a IEC 60068-2-27

Unidades de embalaje

Tipo de Unidad de Paquete 1	PCE
Número de Unidades en el Paquete 1	1
Paquete 1 Peso	108.0 g
Paquete 1 Altura	4.2 cm
Paquete 1 ancho	9.5 cm
Paquete 1 Largo	13 cm
Tipo de Unidad de Paquete 2	S03
Número de Unidades en el Paquete 2	44
Paquete 2 Peso	5.26 kg
Paquete 2 Altura	30 cm
Paquete 2 Ancho	30 cm
Paquete 2 Largo	40 cm
Paquete 3 Altura	30 cm

Sostenibilidad de la oferta

Estado de oferta sostenible	Producto Green Premium
Reglamento REACH	Declaración De REACH
Directiva RoHS UE	Cumplimiento proactivo (producto fuera del alcance de la normativa RoHS UE) Declaración RoHS UE
Sin mercurio	Sí
Información sobre exenciones de RoHS	Sí
Comunicación ambiental	Perfil Ambiental Del Producto
Perfil de circularidad	Información De Fin De Vida Útil

Garantía contractual

Periodo de garantía	18 months
---------------------	-----------

Hoja de datos del producto XS618B4NAL2

Esquemas de dimensiones

Dimensiones

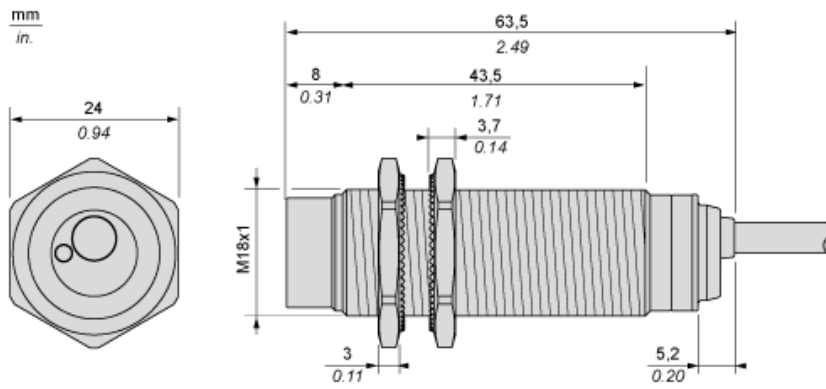

Hoja de datos del producto XS618B4NAL2

Montaje y aislamiento

Distancias mínimas de montaje

Lado a lado

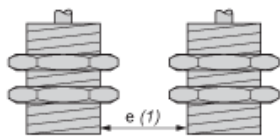

e (1) 72 mm (2.83 in)

≥

Frente a frente

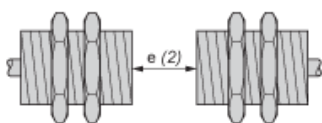

e(2) 144 mm (5.67 in)

≥

Frente a un objeto metálico

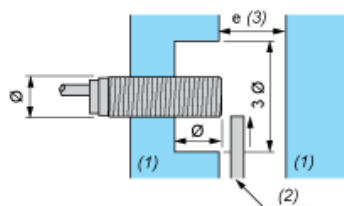

e(3) 36 mm (1.42 in)

≥

(1) Metal

(2) Objeto que se debe detectar

Montaje

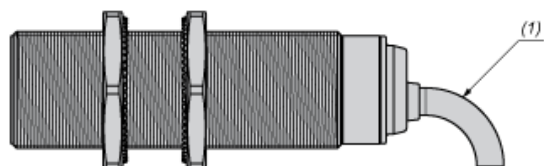

(1) Cable flexible: 4 × diámetro de cable externo

Hoja de datos del producto XS618B4NAL2

Conexiones y esquema

Esquemas de cableado

NPN

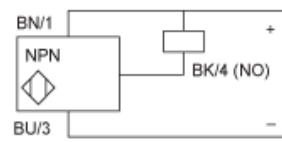

BU: Azul
BN: Marrón
BK: Negro

Hoja de datos del producto XS618B4NAL2

Curvas de rendimiento

Curvas de rendimiento

Blanco de acero estándar: 24×24×1 mm

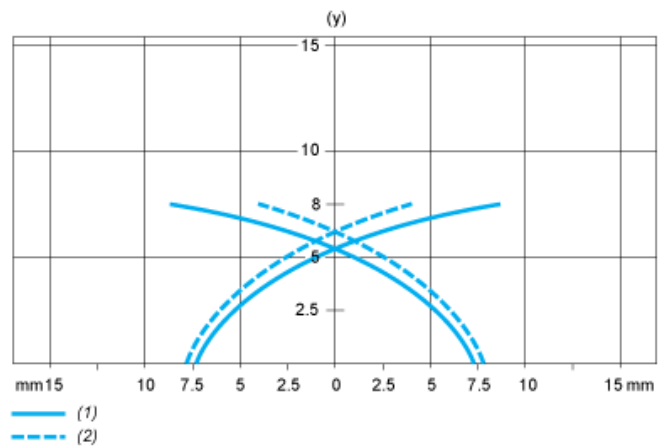

- (1) Puntos de captura
- (2) Puntos de caída (el objeto se acerca lateralmente)
- (y) Distancia de detección en mm