



Produktdata

Produktområde	Telemecanique Inductive proximity sensors XS
Serienamn	Allmänt ändamål
Typ av sensor	Induktiv givare
Sensornamn	XS4
Sensordesign	Cylindrisk diam 22 mm med krage
Storlek	62 mm
Konstruktion	Fast
Anpassad för montage i metall	Ej för infällt montage
Material	Plast
Typ av utsignal	Diskret
Inkopplingsätt	3-tråds
[Sn] nominellt avkänningsavstånd	8 mm
Digital utgångsfunktion	1 NO
Utgång kretstyp	DC
Digital utgångstyp	PNP
Elektrisk anslutning	Kabel
Kabellängd	2 m
[Us] driftspänning	12...48 V DC med polaritetsskydd
Brytförmåga i mA	<= 200 mA DC med överbelastning och kortslutningsskydd
IP-kapslingsklass	IP68 dubbel isolerad överensstämmer med IEC 60529

Teknisk data

Gängtyp	M18 x 1
Avkänningsyta	Sett framifrån
Frontmaterial	PPS
Kapslingsmaterial	PPS
Arbetszonen	0...6,4 mm
Differentiell resa	1...15% av Sr
Kabel sammansättning	3 x 0.34 mm ²
Trådisoleringsmaterial	PvR
Status lysdiod	Utgångs status: 1 LED (gul)
Gränser matningsspänning	10...58 V DC
Switchfrekvens	<= 2000 Hz
Maximalt spänningsfall	<2 V (sluten)
Strömförbrukning	0...10 mA ingen last
Maximal fördröjning first up	10 ms
Maximal svarstid	0,15 ms
Maximal fördröjning återhämtning	0,35 ms
Märkning	CE
Längd på gänga	52 mm
Höjd	18 mm
Längd	62 mm
Produktens vikt	0,1 kg

Miljö

Produktcertifieringar	CSA Ecolab CCC UL
Omgivningstemperatur vid drift	-25...70 °C
Omgivande lufttemperatur för lagring	-40...85 °C
Vibrationsbeständighet	25 gn amplitud = +/- 2 mm (f = 10...55 Hz) överensstämmer med IEC 60068-2-6
Chocktålighet	50 gn för 11 ms överensstämmer med IEC 60068-2-27

Förpackningsinformation

Förpackningstyp 1	PCE
Antal i Förpackning 1	1
Förpackning 1 höjd	4,1 cm
Förpackning 1 bredd	9,5 cm
Förpackning 1 djup	13,0 cm
Förpackning 1 vikt	85,0 g
Förpackningstyp 2	S03
Antal i Förpackning 2	44
Förpackning 2 höjd	30 cm
Förpackning 2 bredd	30 cm
Förpackning 2 djup	40 cm
Förpackning 2 vikt	4,219 kg
Förpackning 3 höjd	30 cm

Hållbarhetsinformation

Hållbarhetsstatus	Green Premium-produkt
REACH-förordning	REACH-Deklaration
EU RoHS-direktiv	Proaktiv överensstämmelse (produkten utanför EU RoHS juridiska omfattning) EU RoHS-deklaration
Kvicksilverfri	Ja
RoHS-undantagsinformation	Ja
Miljöupplysning	Produktmiljöprofil
Cirkulationsprofil	Information Om Livslängdsslut

Kontraktsgaranti

Garanti	Enligt våra försäljningsvillkor
---------	---------------------------------

Dimensions

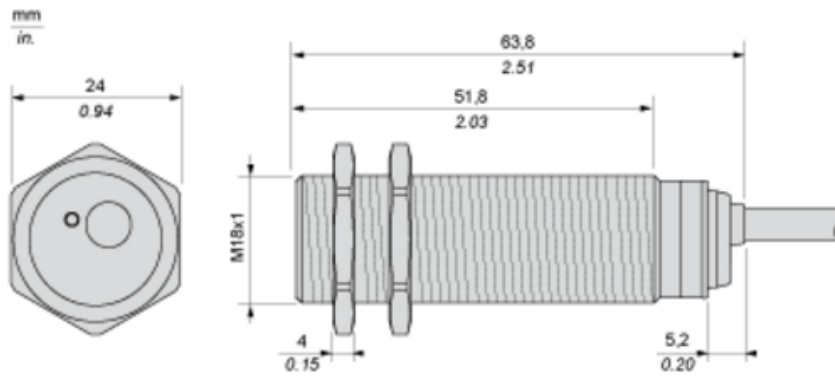

Minimum Mounting Distances

Side by side

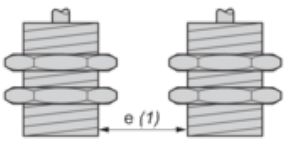

$e (1) \geq 32 \text{ mm}/1.26 \text{ in.}$

Face to face

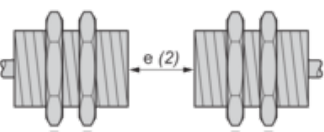

$e (2) \geq 96 \text{ mm}/3.78 \text{ in.}$

Facing a metal object

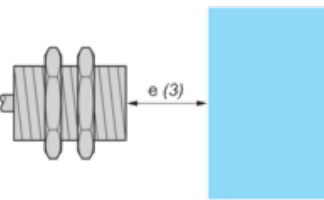

$e (3) \geq 24 \text{ mm}/0.94 \text{ in.}$

Mounted in a metal support

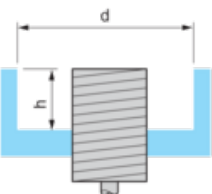

$d \geq 56 \text{ mm}/2.20 \text{ in.}$

$h \geq 16 \text{ mm}/0.63 \text{ in.}$

Mounting

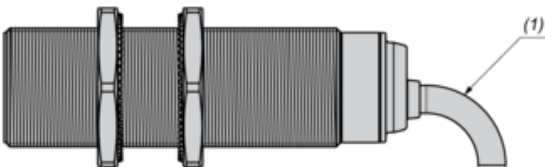

(1) Bending cable: 4 x external cable diameter

Wiring Schemes

PNP

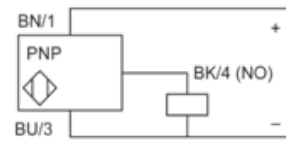

BU : Blue
BN : Brown
BK : Black

Performance Curves

Standard Steel Target : 24x24x1 mm

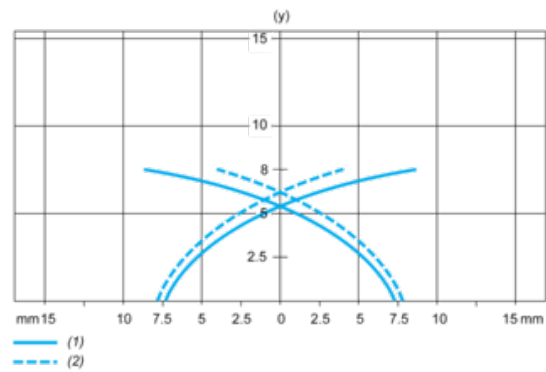

(1) Pick-up points

(2) Drop-out points (object approaching from the side)

(y) Sensing distance in mm