



Produktdata

Produktområde	Telemecanique Photoelectric sensors XU
Serienamn	Applikationspaketering
Elektronisk sensortyp	Fotocell
Sensornamn	XUK
Sensordesign	Blockform 50 x 50
Avkänningssystem	Reflex
Material	Plast
Typ av utsignal	Diskret
Typ av nät	DC
Inkopplinsätt	3-tråds
Digital utgångstyp	PNP eller NPN
Digital utgångsfunktion	1 Br eller 1 SI programmerbar
Elektrisk anslutning	Kabel
Kabellängd	2 m
Specifik produktanvändning	Detektering av transparenta objekt
Emission	Röd Reflex
[Sn] nominellt avkänningsavstånd	1,5 m Reflex behöver reflex XUZC50

Teknisk data

Kapslingsmaterial	PC
Linsmaterial	PMMA
Utgångstyp	Solid state
Utgångsfunktion styrning	Mörkt
Addera till utgång	Utan
Kabel sammansättning	2 x 0.34 mm ²
Trådisoleringsmaterial	PVC
Kabeldiameter	6 mm
Status lysdiod	1 LED för utgångs status
[Us] driftspänning	12...24 V DC med polaritetsskydd
Gränser matningsspänning	10...30 V AC/DC
Brytförmåga i mA	<= 100 mA (överlast och kortslutnings skydd)
Switch frekvens	<= 1.5 kHz
Maximalt spänningsfall	<2 V (slutet tillstånd)
Strömförbrukning	<= 35 mA ingen last
Tidsfördröjningsområde	0.1...5 s monostabil, om förseningen eller off-fördröjning (programmerbar) delay
Maximal fördröjning first up	80 ms
Maximal svarstid	0,3 ms
Maximal fördröjning återhämtning	0,3 ms
Ställ in	Med känslighetsjustering av potentiometer
Djup	50 mm
Höjd	50 mm
Bredd	18 mm
Produktens vikt	0,035 kg
Kit består av	Fästvinkel XULZ41 Sensor

Miljö

Produktcertifieringar	CE UL CSA
Omgivningstemperatur vid drift	-25...55 °C
Omgivande lufttemperatur för lagring	-40...70 °C
Vibrationsbeständighet	7 gn, amplitud = +/- 2 mm (f = 10...55 Hz) överensstämmer med IEC 60068-2-6
Chocktålighet	20 gn (varaktighet = 11 ms) överensstämmer med IEC 60068-2-27
IP-kapslingsklass	IP65 överensstämmer med IEC 60529 IP651 överensstämmer med NF C 20-010

Förpackningsinformation

Förpackning 1 enhetstyp	PCE
Förpackning 1 antal enheter	1
Förpackning 1 vikt	254,0 g
Förpackning 1 höjd	4,2 cm
Förpackning 1 bredd	9,7 cm
Förpackning 1 längd	13,2 cm
Förpackning 2 enhetstyp	S02
Förpackning 2 antal enheter	12
Förpackning 2 vikt	3,45 kg
Förpackning 2 höjd	15,0 cm
Förpackning 2 bredd	30,0 cm
Förpackning 2 längd	40,0 cm

Hållbarhetsinformation

Hållbarhetsstatus	Green Premium-produkt
REACH-förordning	REACH-Deklaration
EU RoHS-direktiv	Proaktiv överensstämmelse (produkten utanför EU RoHS juridiska omfattning) EU RoHS-deklaration
Kvicksilverfri	Ja
RoHS-undantagsinformation	Ja
Miljöupplysning	Produktmiljöprofil
Cirkulationsprofil	Information Om Livslängdsslut

Kontraktsgaranti

Garanti	18 months
---------	-----------

Dimensions

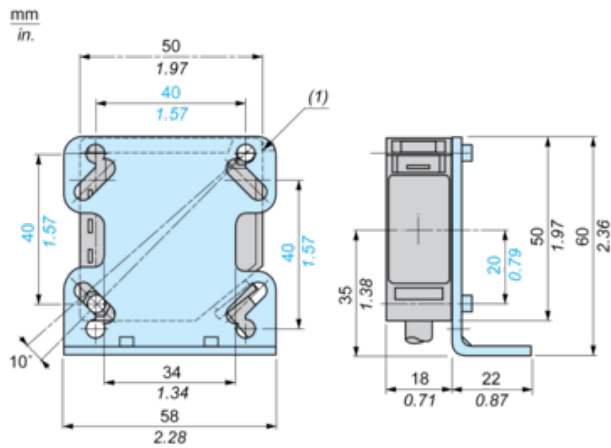

(1) Cover locking tongue

Bracket Fixing

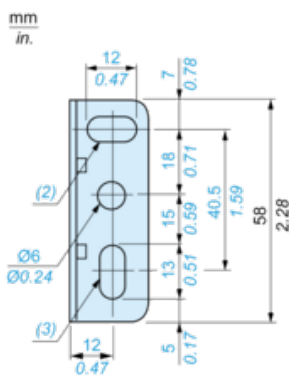

(2) 1 elongated hole $\text{Ø} 6 \times 12$

(3) 1 elongated hole $\text{Ø} 6 \times 13$

Wiring Schemes

Connector Scheme

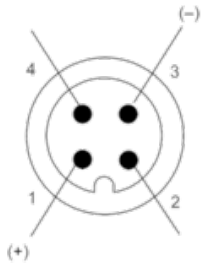

- 1 : (+)
- 2 : Alarm output
- 3 : (-)
- 4 : Output signal

NC Programmed

PNP programmed output

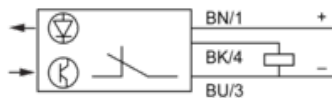

- BN : Brown
- BK : Black
- BU : Blue

NPN programmed output

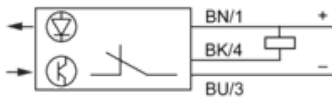

- BN : Brown
- BK : Black
- BU : Blue

NO Programmed

PNP programmed output

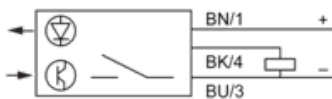

- BN : Brown
- BK : Black
- BU : Blue

NPN programmed output

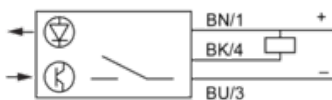

- BN : Brown
- BK : Black
- BU : Blue

Alarm Output

PNP programmed

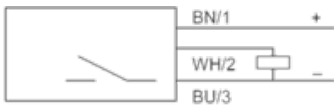

BN : Brown

WH : White

BU : Blue

NPN programmed



BN : Brown

WH : White

BU : Blue